

# Ersatzteil-Preisliste Nr. 9/12

## Inhaltsverzeichnis



Gültig ab 01.01.2012

Armatur		Bestell-Nr.	Seite
<b>WC-Druckspüler</b>	Modell NILplus 2001 3/4" .....	2001	6
	Modell NILplus 2002 3/4" .....	2002	7
	D 69 3/4" .....	122	8
	A 32 1" für Niederdruck .....	310	8
<b>WC-Druckspüler für Wandeinbau</b>	Modell NILplus 2001 3/4" Neu + Alt .....	2001 UP	9-10
	UPD 32 3/4" .....	320	11
<b>Vorabsperrventile</b>	Modelle 54 3/4" und 1/2" .....	620	11
	59 1" .....	640	11
<b>Urinal-Druckspüler mit / ohne Vorabsperrung</b>	Modell NILplus 2003 1/2" .....	2003/2003 A	12
	NILplus nova 1/2" .....	1130/1131	
	DK 78 1/2" .....	450/455	13
	D 69 1/2" .....	430	13
<b>Urinal-Druckspüler für Wandeinbau</b>	Modell NILplus 2003 1/2" .....	2003 UP	14
<b>Fußsprühanlagen für Montage auf Putz und teilweise unter Putz</b>	Modelle 481 und 486 1/2" .....	481/486	15
<b>Selbstschließende Durchgangsventile</b>	Modelle 700 - 705 1/2" und 3/4" .....	700/705	16
<b>Selbstschließendes Durchgangsventil für Wandeinbau</b>	Modell 710 1/2" .....	710	16
<b>Steckbecken-Druckspüler</b>	Modelle 600, 601, 650, 651 3/4" .....	600/650	17
<b>Frostsichere Armaturen</b>	Modelle 7000 - 7076 .....	7000/7076	18
<b>Geräteventile</b>	Modelle 1502 ff. ....	6600/6800	19
<b>UP-Ventile</b>	Modelle 8700/2 K ff. ....	8700/8800	20-21

**FRIEDRICH GAMPPER KG · METALLWARENFABRIK**

Postfach 11 64 · D-71534 Murrhardt · Fichtestraße 8 · D-71540 Murrhardt

Telefon +49 (0) 71 92 / 9 71 - 0 · Fax +49 (0) 71 92 / 9 71 - 105

e-mail: info@nil-gampper.de · web: www.nil-gampper.de

Armaturenschnitt	Ersatzteil	Bestell-Nr.	€ o. Mwst.
	<b>Klosett-Druckspüler Modell: NILplus 2001</b> <b>Armaturengruppe I</b>		
	<b>Kopfstück komplett</b> (Oberteil 2, Druckstange 4, Sprengring 7, Kolbenfeder 14, Kolbennippelsieb 15, Oberteildichtung 17, Druckstangendichtung 18, Kolbenmanschette 21, Kolbendichtring 22, Sicherungsring 30, Manschetten-Haltering 33, Kolbenstiftscheibe 34, Sprengring 36, Kolbenstift 44, Kolben 45, Hilfsventildichtung 46, Kolbenführung 47, Hubstellring 48, Entlastungsrohr 49)	<b>2001/56K</b>	<b>53,92 €</b>
	<b>Oberteil komplett</b> (ab Baujahr 7/96) Druckkappenschraube	<b>2001/2K</b>	<b>32,33 €</b>
	<b>Kolben komplett</b> (ab Baujahr 7/96) Abgangsstülle	<b>2001/3</b>	<b>2,66 €</b>
	Wandrosette	<b>2001/45K</b>	<b>21,59 €</b>
	Druckkappe (velours-chrom)	<b>2001/8</b>	<b>6,12 €</b>
	Drosselhülse komplett	<b>2001/9</b>	<b>2,29 €</b>
	Abgangsmutter (velours-chrome)	<b>2001/10</b>	<b>9,03 €</b>
	Abgangsverschraubung komplett (Abgangsstülle 8, Abgangsmutter 13)	<b>2001/12K</b>	<b>3,40 €</b>
	Kolbenfeder	<b>2001/13</b>	<b>5,98 €</b>
	Oberteildichtung	<b>2001/13K</b>	<b>12,10 €</b>
	Sprengring	<b>2001/14</b>	<b>0,52 €</b>
	Manschetten-Haltering	<b>2001/17</b>	<b>0,72 €</b>
	Druckstangendichtung	<b>2001/36</b>	<b>0,18 €</b>
	Sicherungsring	<b>2001/33</b>	<b>2,20 €</b>
	Kolbenführung komplett	<b>2001/18</b>	<b>1,22 €</b>
	<b>Satz Ersatzteile</b> (Satz Dichtungen, Sprengring 7, Kolbenfeder 14, Sicherungsring 30, Sprengring 36)	<b>2001/30</b>	<b>1,22 €</b>
	<b>Satz Dichtungen</b>	<b>2001/47K</b>	<b>5,24 €</b>
	(Oberteildichtung 17, Druckstangendichtung 18, Kolbenmanschette 20, Kolbendichtring 22, Sitzhülsendichtung 23, Drosselhülsendichtung 24, Druckkappen-Haltering 28, Manschetten-Haltering 33, Hilfsventildichtung 46, Kolbenführung 47)	<b>2001/50</b>	<b>10,06 €</b>
	<b>Ersatzteilkasten komplett mit Sortiment</b> (1 Kopfstück komplett 2001/56K, 2 Satz Ersatzteile 2001/50, 2 Drosselhülsen komplett 2001/12K, 2 Kolben komplett 2001/45K)	<b>2001/51</b>	<b>7,76 €</b>
	<b>2001/55K</b>	<b>149,06 €</b>	

Armaturenschnitt	Ersatzteil	Bestell-Nr.	€ o. Mwst.
	<b>Klosett-Druckspüler Modell: NILplus 2002</b> <b>Armaturengruppe II</b>		
	<b>Kopfstück komplett</b> (Oberteil 2, Druckstange 4, Sprengring 7, Kolbenfeder 14, Kolbennippel 15, Sicherungsring 16, Oberteildichtung 17, Druckstangendichtung 18, Kolbenmanschette 20, Kolbendichtung 21, Kolbendichtring 22, Kolbenführung 25, Kolbennippelsieb 27, Manschetten-Haltering 37, Kolbenstiftscheibe 38, Kolbenstift 39, Sprengring 40, Kolben 41, Entlastungsrohr 42, Hubstellring 43, Hilfsventildichtung 44)	<b>2002/52K</b>	<b>51,13 €</b>
	<b>Oberteil komplett</b> (ab Baujahr 7/96) Druckkappenschraube	<b>2002/2K</b>	<b>30,65 €</b>
		<b>2002/3</b>	<b>2,66 €</b>
	<b>Kolben komplett</b> (ab Baujahr 7/96) Abgangsstüle	<b>2002/41K</b>	<b>20,48 €</b>
	Wandrosette	<b>2002/8</b>	<b>6,12 €</b>
	Druckkappe (velours-chrom)	<b>2002/9</b>	<b>2,29 €</b>
	Drosselhülse komplett	<b>2002/10</b>	<b>9,03 €</b>
	Abgangsmutter (velours-chrom)	<b>2002/12K</b>	<b>3,40 €</b>
	Abgangsverschraubung komplett (Abgangsstüle 8, Abgangsmutter 13)	<b>2002/13K</b>	<b>12,10 €</b>
	Kolbenfeder	<b>2002/14</b>	<b>0,52 €</b>
	Oberteildichtung	<b>2002/17</b>	<b>0,72 €</b>
	Kolbenführung komplett	<b>2002/25K</b>	<b>5,24 €</b>
	Sprengring	<b>2002/40</b>	<b>0,19 €</b>
	<b>Satz Ersatzteile</b> (Satz Dichtungen, Sprengring 7, Kolbenfeder 14, Sicherungsring 16, Sprengring 40)	<b>2002/50</b>	<b>9,43 €</b>
<b>Satz Dichtungen</b>	<b>2002/51</b>	<b>7,51 €</b>	
(Oberteildichtung 17, Druckstangendichtung 18, Kolbenmanschette 20, Kolbendichtung 21, Kolbendichtring 22, Druckkappen-Haltering 23, Drosselhülsendichtung 24, Kolbenführung 25, Manschetten-Haltering 37, Hilfsventildichtung 44)			
<b>Ersatzteilkasten komplett mit Sortiment</b> (1 Kopfstück komplett 2002/52K, 2 Satz Ersatzteile 2002/50, 2 Drosselhülsen komplett 2002/12K, 2 Kolben komplett 2002/41K)	<b>2002/55K</b>	<b>139,71 €</b>	

Armaturenschnitt	Ersatzteil	Bestell-Nr.	€ o. Mwst.
	<p><b>Klosett - Druckspüler mit Hebel</b> <b>Modell: D - 69 3/4"</b></p> <p>Kappe mit Kappendichtung 17 122/2K 5,18 €</p> <p>Hebehülse mit Hebestange 5 122/4K 2,66 €</p> <p><b>Kolben komplett</b> (Kolben 6, Kolbennippel 9, Kolbenmanschette 19, Kolbendichtung 21, Manschetten-Haltering 24) 122/6K 11,76 €</p> <p>Hilfsventil mit Dichtung 20 122/8K 1,55 €</p> <p>Drosselschraube 122/12 0,99 €</p> <p>Lötverschraubung komplett für Spülrohr <math>\varnothing</math> 28 x <math>\varnothing</math> 26 mm (Anschlussmutter 14, Abgangsstülle 15, Anschlussdichtung 22) 122/14K 7,89 €</p> <p>Anschlussmutter 122/14 2,61 €</p> <p>Abgangsstülle ca. 100 mm lang 122/15 5,28 €</p> <p>Kolbenfeder 122/16 0,43 €</p> <p>Kappendichtung 122/17 0,23 €</p> <p>Deckelschraubendichtung 122/18 0,14 €</p> <p>Kolbenmanschette mit Haltering 24 122/19K 2,95 €</p> <p>Hilfsventildichtung 122/20 0,14 €</p> <p>Kolbendichtung 122/21 0,43 €</p> <p>Anschlussdichtung 122/22 0,23 €</p> <p>Drosselklappe komplett 122/51K 5,55 €</p> <p>Abdeckkappe verchromt für Drosselklappe 122/62 1,85 €</p> <p><b>Satz Dichtungen</b> (Kappendichtung 17, Deckelschraubendichtung 18, Kolbenmanschette 19, Hilfsventildichtung 20, Kolbendichtung 21, Anschlussdichtung 22, Haltering 24) 122/25 6,02 €</p> <p><b>Satz Ersatzteile</b> (Satz Dichtungen, Kolbenfeder 16, Drosselschraube 12) 122/26 7,51 €</p> <p><b>Ersatzteilkasten komplett mit Sortiment</b> (1 Kappe mit Dichtung 122/2K, 1 Hebel komplett mit Hebelschraube 122/3K, 2 Hebehülsen komplett 122/4K, 2 Kolben komplett 122/6K, 2 Hilfsventile komplett 122/8K, 1 Lötverschraubung komplett 122/14K, 1 Satz Ersatzteile 122/26) 122/29K 78,97 €</p> <p>Hebel Metal mit Hebelschraube (ab Bj. 2005) 122/53K 4,90 €</p>		
	<p><b>Klosett - Druckspüler mit Hebel</b> <b>Modell: A 32 1" für Niederdruck</b></p> <p><b>Kopfstück komplett</b> 310/2K 17,48 €</p> <p>Hebel mit Hebelschraube 13 310/3K 4,62 €</p> <p>Hebehülse mit Hebestange 12 310/4K 4,35 €</p> <p>Hilfsventil mit Dichtung 23 310/8K 1,55 €</p> <p><b>Kolben komplett</b> 310/9K 11,92 €</p> <p>Hebelstellschraube mit Mutter 15 310/14 3,97 €</p> <p>Anschlussmutter M 40 x 1,5 310/16 4,53 €</p> <p>Abgangsstülle, nur für Spülrohr <math>\varnothing</math> 32 x <math>\varnothing</math> 30 mm 310/17 3,79 €</p> <p>Kolbenfeder 310/19 0,43 €</p> <p>Kolbenmanschette 310/20 2,95 €</p> <p>Kopfdichtung 310/21 0,23 €</p> <p>Kolbendichtung 310/22 0,43 €</p> <p>Hilfsventildichtung 310/23 0,23 €</p> <p>Anschlussdichtung 310/24 0,23 €</p> <p>Lötverschraubung komplett nur für Spülrohr <math>\varnothing</math> 32 x <math>\varnothing</math> 30 mm 310/25K 6,59 €</p> <p>Quetschverschraubung komplett für Spülrohr <math>\varnothing</math> 32 x <math>\varnothing</math> 30 mm 310/26K 7,33 €</p> <p><b>Satz Ersatzteile (Dichtungen und Feder)</b> 310/30 8,28 €</p> <p><b>Satz Dichtungen</b> 310/31 6,45 €</p> <p><b>Ersatzteilkasten komplett mit Sortiment</b> (je 1x310/2K, 310/3K, 310/4K, 310/8K, 310/9K, 310/25K, 310/30) 310/33K 88,13 €</p>		

Armaturenschnitt	Ersatzteil	Bestell-Nr.	€ o. Mwst.
	<p><b>Klosett - Druckspüler für Wandeinbau</b>  <b>Modell: NILplus 2001UP Baujahr 1999</b>  <b>Rohbauset</b></p>		
	<p><b>Druckspüler komplett zum Austausch</b></p> <p><b>Kopfstück komplett</b> (Kopfstück 2, Kolbenstift 3, Oberteildichtung 14, Anschlagsschraube 15, O-Ring für Anschlagsschraube 18, Sicherungsscheibe 33)</p> <p><b>Kolben komplett</b> (Entlastungsrohr 4, Kolben 5, Kolbennippelsieb 12, Kolbenmanschette 16, Kolbendichtmanschette 17, Manschettenhaltering 37)</p> <p><b>Hilfsventil - Oberteil komplett</b> (Druckstange 21, Hilfsventildichtung 22, O-Ring für Druckstange 23, Hilfsventilfeder 24, Hilfsventil-Oberteil 25, Hilfsventil 27, Hilfsventil-Oberteil-Dichtungen 28 und 29)</p> <p><b>Satz Ersatzteile (Dichtungen und Feder)</b></p> <p><b>Satz Dichtungen</b></p> <p><b>Ersatzteilkasten komplett mit Sortiment</b> (1 Kopfstück komplett 2010/2K, 2 Kolben komplett 2010/5K, 1 Satz Ersatzteile 2010/72)</p>	<p><b>2010/1K</b></p> <p><b>2010/2K</b></p> <p><b>2010/5K</b></p> <p><b>2010/25K</b></p> <p><b>2010/72</b></p> <p><b>2010/73</b></p> <p><b>2010/74K</b></p>	<p><b>99,11 €</b></p> <p><b>51,13 €</b></p> <p><b>22,08 €</b></p> <p><b>20,57 €</b></p> <p><b>10,98 €</b></p> <p><b>8,35 €</b></p> <p><b>127,86 €</b></p>

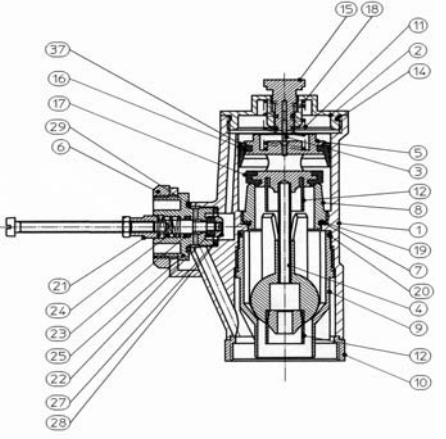
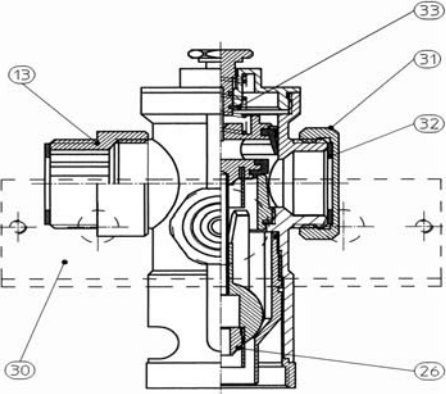
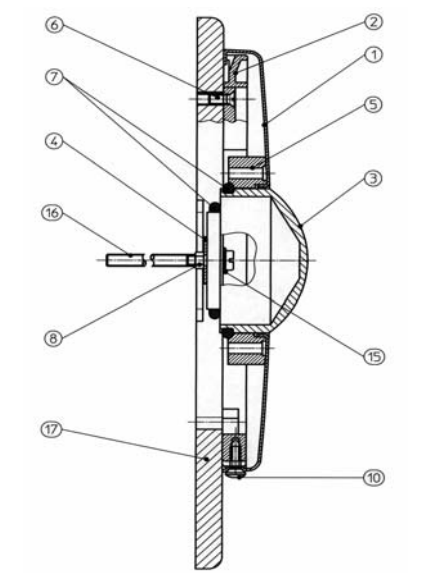
Armaturenschnitt	Ersatzteil	Bestell-Nr.	€ o. Mwst.
 <p>Austauschspüler von der Seite</p>	<p><b>Klosett - Druckspüler für Wandeinbau</b>  <b>Modell: NILplus 2001UP</b>  <b>Ausführung bis 1999</b>  <b>-Nachfolgemodell-</b>  <b>Armaturengruppe I</b></p> <p><b>Druckspüler komplett zum Austausch</b> (mit Winkelflansch 30, Befestigungsmutter 6, Anschlussdichtung 32, Verlängerung 13)</p> <p><b>Kopfstück komplett</b> (Kopfstück 2, Kolbenstift 3, Oberteildichtung 14, Anschlagsschraube 15, O-Ring für Anschlagsschraube 18, Sicherungsscheibe 33)</p> <p><b>Kolben komplett</b> (Entlastungsrohr 4, Kolben 5, Kolbennippelsieb 12, Kolbenmanschette 16, Kolbendicht-Manschette 17, Manschettenhalterung 37)</p>	<p>2011/1K</p> <p>2010/2K</p> <p>2010/5K</p>	<p>109,82 €</p> <p>51,13 €</p> <p>22,08 €</p>
 <p>Austauschspüler von vorne</p>	<p><b>Hilfsventil-Oberteil komplett</b> (Druckstange 21, Hilfsventildichtung 22, O-Ring für Druckstange 23, Hilfsventilfeder 24, Hilfsventil-Oberteil 25, Hilfsventil 27, Hilfsventil-Oberteil-Dichtungen 28 und 29)</p> <p><b>Satz Ersatzteile (Dichtungen und Federn)</b></p> <p><b>Satz Dichtungen</b></p>	<p>2010/25K</p> <p>2010/72</p> <p>2010/73</p>	<p>20,57 €</p> <p>10,98 €</p> <p>8,35 €</p>
	<p><b>Fertigmontageset</b>  <b>Komplett zum Austausch</b>  <b>Wandabdeckung 162 x 162 mm und</b>  <b>Adapterplatte 229 x 202 mm</b></p> <p>(Wandabdeckung 1, Montagerahmen 2, Druckknopf 3, Kotflügelscheiben 4, Druckknopfführung 5, Senkschrauben 6, O-Ring 7, Sechskantmutter mit Klemmteil 8, Befestigungsschraube 10, Unterlegscheiben 15, MS-Schrauben 16, Adapterplatte 17, MS-Mutter 20)</p> <p><b>Übergangsstück für Modell: 2001UP auf Modell: FG72</b>          (Übergangsstück 51, Dichtung 56)</p> <p>Abgangsverschraubung für FG72 UP zu NILplus 2001          Übergangsstück messing-roh (Mutter - Tülle - Dichtung)</p>	<p>2511</p> <p>2011/51K</p> <p>2011/52K</p>	<p>156,76 €</p> <p>11,35 €</p> <p>7,89 €</p>

Armaturenschnitt	Ersatzteil	Bestell-Nr.	€ o. Mwst.
	<p><b>Klosett - Druckspüler mit Druckknopf</b> <b>Modell: UPD-32 3/4" für Wandeinbau</b></p> <p><b>Druckspüler komplett zum Austausch</b> <b>320/1K</b> <b>87,93 €</b></p> <p><b>Kolben komplett</b> (Kolben 10, Siebhaltering 11, Kolbennippel 12, Kolbenring 13, Kolbenmanschette 18, Kolbendichtung 21, Siebronde 24) <b>320/10K</b> <b>14,58 €</b></p> <p><b>Hilfsventil-Oberteil komplett</b> (Oberteil 17, Hilfsventil 15, Druckstange 35, Hilfsventilfeder 28, Oberteildichtungen 39 und 40) <b>320/17K</b> <b>17,48 €</b></p> <p><b>Druckknopf komplett</b> (Druckknopf 19, Stellschraube 22, Stellschraubenmutter 16, Druckknopffeder 27, Haltemutter 29) <b>320/18</b> <b>2,76 €</b></p> <p><b>320/19K</b> <b>23,83 €</b></p> <p><b>320/20</b> <b>0,15 €</b></p> <p><b>320/21</b> <b>0,19 €</b></p> <p><b>320/26</b> <b>0,67 €</b></p> <p><b>320/27</b> <b>0,27 €</b></p> <p><b>320/28</b> <b>0,27 €</b></p> <p><b>320/30</b> <b>0,50 €</b></p> <p><b>320/31</b> <b>0,15 €</b></p> <p><b>320/32</b> <b>0,19 €</b></p> <p><b>320/33</b> <b>0,24 €</b></p> <p><b>320/34</b> <b>0,47 €</b></p> <p><b>320/38</b> <b>0,15 €</b></p> <p><b>320/39</b> <b>0,15 €</b></p> <p><b>320/40</b> <b>0,15 €</b></p> <p><b>320/48</b> <b>0,19 €</b></p> <p><b>320/14</b> <b>0,47 €</b></p> <p><b>320/43K</b> <b>14,64 €</b></p>		
	<p><b>Abgangverschraubung komplett</b> (Anschlussmutter 46, Abgangsstülle 47, Anschlussdichtung 48) <b>320/46K</b> <b>4,58 €</b></p> <p>Satz Ersatzteile <b>320/49</b> <b>6,45 €</b></p> <p>Satz Dichtungen <b>320/50</b> <b>5,42 €</b></p> <p><b>Ersatzteilkasten komplett mit Sortiment</b> (2 Kolben komplett 320/10K, 1 Hilfsventil-Oberteil komplett 320/17K, 1 Druckknopf komplett 320/19K, 1 Satz Ersatzteile 320/49) <b>320/52K</b> <b>83,10 €</b></p> <p><b>Druckknopf-Verlängerungsstück</b> (Normallänge +25 mm komplett) <b>320/62K</b> <b>28,79 €</b></p> <p><b>Druckknopf-Verlängerungsstück</b> (Normallänge +40 mm komplett) <b>320/63K</b> <b>41,75 €</b></p> <p>Flansch <b>320/37</b> <b>6,47 €</b></p> <p>Rosettenbefestigungsschrauben <b>320/44</b> <b>1,29 €</b></p>		
	<p><b>Vorabsperrventile für Druckspüler</b> <b>Modelle 54 3/4" und 1/2"</b></p> <p>Kappe <b>620/6</b> <b>2,76 €</b></p> <p>Schraubrosette 3/4" oder 1/2" <b>620/7</b> <b>2,80 €</b></p> <p>Oberteil mit Kappe komplett <b>620/10K</b> <b>13,93 €</b></p> <p>Satz Dichtungen <b>620/20</b> <b>0,79 €</b></p>		
	<p><b>Modell: 59 1"</b></p> <p>Kappe <b>640/9</b> <b>5,56 €</b></p> <p>Schraubrosette <b>640/10</b> <b>4,44 €</b></p> <p>Oberteil mit Kappe komplett <b>640/15K</b> <b>24,85 €</b></p> <p>Satz Dichtungen <b>640/20</b> <b>0,84 €</b></p>		

Armaturenschnitt	Ersatzteil	Bestell-Nr.	€o. Mwst.
	<p><b>Urinal - Druckspüler</b> <b>Modell: NILplus 2003 und 2003A</b></p> <p><b>Kopfstück komplett</b> (Oberteil 2, Druckstange 4, Kolbenfeder 7, Oberteildichtung 12, Druckstangendichtung 13, Kolbendichtring 15, Kolbendichtungsmanschette 17, Kolbenführung 19, Druckkappen-Haltering 22, Sicherungsring 23, Sprengling 24, Hubstellung 25, Manschetten-Haltering 32, Kolbenstift 35, Kolbenstiftscheibe 39, Kolben 41, Kolbenmanschette 42, Entlastungsrohr 43, Hilfsventildichtung 44, Sprengling 45)</p> <p><b>Oberteil komplett</b> (ab Baujahr 7/96) Druckkappenschraube</p> <p><b>Kolben komplett</b> (ab Baujahr 7/96) Kolbenfeder</p> <p>Spülrohr</p> <p>Wandrosette komplett mit Rosetten-Haltering</p> <p>Schraubrosette für Urinal-Druckspüler mit Vorabsperung</p> <p>Druckkappe (velours-chrome)</p> <p>Abgangsmutter (velours-chrom)</p> <p><b>Abgangsverschraubung komplett</b> (Spülrohr 8, Abgangsmutter 11, Anschlussdichtung 18)</p> <p>Oberteildichtung</p> <p>Anschlussdichtung</p> <p><b>Kolbenführung komplett</b> Sprengling</p> <p><b>Satz Ersatzteile</b> (Satz Dichtungen, Kolbenfeder 14, Sicherungsring 23, Sprengling 24, Sprengling 45)</p> <p><b>Satz Dichtungen</b> (Oberteildichtung 12, Druckstangendichtung 13, Kolbendichtring 15, Kolbendichtungsmanschette 17, Anschlussdichtung 18, Kolbenführung 19, Strahlführung 20, Druckkappen-Haltering 22, O-Ringe 27 und 28, Manschetten-Haltering 32, Kolbenmanschette 42, Hilfsventildichtung 44)</p> <p><b>Ersatzteilkasten komplett mit Sortiment</b> (1 Kopfstück komplett 2003/52K, 2 Satz Ersatzteile 2003/50, 2 Kolben komplett 2003/41K)</p>	<p>2003/52K 50,19 €</p> <p>2003/2K 30,09 €</p> <p>2003/3 2,66 €</p> <p>2003/41K 20,09 €</p> <p>2003/7 0,50 €</p> <p>2003/8 7,47 €</p> <p>2003/9K 3,61 €</p> <p>2003A/9 2,85 €</p> <p>2003/10 8,17 €</p> <p>2003/11 5,39 €</p> <p>2003/11K 12,10 €</p> <p>2003/12 0,71 €</p> <p>2003/18 0,24 €</p> <p>2003/19K 5,24 €</p> <p>2003/45 0,18 €</p> <p>2003/50 9,43 €</p> <p>2003/51 7,52 €</p> <p>2003/55K 130,37 €</p>	
	<p><b>Urinal-Druckspüler Modell NILplus nova</b> <b>ohne / mit Vorabsperung</b></p> <p><b>Bestell-Nr. 1130 und 1131</b></p> <p><b>Oberteil komplett</b> (ohne Drucktaste)</p> <p>Drucktaste mit Drucktastenschraube</p> <p>Kolben komplett mit Kolbenfeder</p> <p>Abgangsmutter mit Abgangsdichtung</p> <p>Abgangsverschraubung komplett mit Spülrohr</p> <p><b>Satz Dichtungen</b></p> <p><b>Satz Ersatzteile (Dichtungen + Federn)</b></p>	<p>1130/02K 29,66</p> <p>1130/05K 7,54</p> <p>1130/12K 23,44</p> <p>1130/22K 5,05</p> <p>1130/24K 12,32</p> <p>1130/50K 6,08</p> <p>1130/51K 7,33</p>	

Armaturenschnitt	Ersatzteil	Bestell-Nr.	€ o. Mwst.
	<p><b>Urinal - Druckspüler mit Druckknopf</b>  <b>Modell: DK 78 1/2" ohne / mit Vorabsperung</b></p> <p><b>Kopfstück komplett</b> (Kopfstück 2, Druckknopf 3, Druckstange 4, Hubregulierstift 5, Hilfsventil 6, Druckknopfdichtung 10, O-Ring 23, O-Ring 24)            Druckknopf            Hilfsventil mit Hilfsventildichtung 19</p> <p><b>Kolben komplett</b> (Kolben 7, Kolbenring 8, Kolbenriegel 9, Manschetten-Haltering 12, Kolbendichtung 20, Kolbenmanschette 21)            Druckknopfdichtung            Druckknopffeder            Abgangsmutter            Spülrohr <math>\varnothing 18 \times \varnothing 16,5 \times 190</math> mm            Kolbenfeder            O-Ring            Hilfsventildichtung            Kolbendichtung            Kolbenmanschette            Anschlussdichtung            O-Ring            O-Ring            Sitzhülsendichtung            Wandrosette, rechteckig            O-Ring            O-Ring</p> <p><b>Satz Ersatzteile</b> (Dichtungen und Federn)  <b>Satz Dichtungen</b></p> <p><b>Ersatzteilkasten komplett mit Sortiment</b> (1 Kopfstück komplett 450/2K, 1 Druckknopf 450/3, 2 Hilfsventile komplett 450/6K, 2 Kolben komplett 450/7K, 1 Abgangsmutter 450/13, 1 Satz Ersatzteile 450/50)</p>	<p>450/2K 33,19 €            450/3 4,16 €            450/6K 0,75 €            450/7K 11,95 €            450/10 0,15 €            450/11 0,24 €            450/13 3,19 €            450/14 7,47 €            450/16 0,27 €            450/18 0,47 €            450/19 0,15 €            450/20 0,32 €            450/21 3,28 €            450/22 0,19 €            450/23 0,51 €            450/24 0,47 €            450/26 0,19 €            450/27 1,45 €            455/32 0,61 €            455/33 0,61 €            450/50 9,96 €            450/51 7,90 €            450/53K 105,14 €</p>	
	<p><b>Urinal - Druckspüler mit Hebel</b>  <b>Modell: D 69 1/2" - ohne Vorabsperung</b></p> <p>Kappe mit Kappendichtung 17            Hebel mit Hebelschraube 11            Hebehülse mit Hebestange 5</p> <p><b>Kolben komplett</b> (Kolben 6, Kolbenriegel 9, Kolbenmanschette 19, Kolbendichtung 21, Manschetten-Haltering 24)            Hilfsventil mit Dichtung 20            Anschlussmutter            Spülrohr <math>\varnothing 18 \times \varnothing 16,5 \times 190</math> mm            Kolbenfeder            Kappendichtung            Kolbenmanschette mit Haltering 24            Hilfsventildichtung            Kolbendichtung            Anschlussdichtung            Wandrosette, rechteckig</p> <p><b>Satz Ersatzteile</b> (Satz Dichtungen und Kolbenfeder 16)  <b>Satz Dichtungen</b> (Kappendichtung 17, Kolbenmanschette 19, Hilfsventildichtung 20, Kolbendichtung 21, Anschlussdichtung 22, Manschetten-Haltering 24)</p> <p><b>Ersatzteilkasten komplett mit Sortiment</b> (1 Kappe mit Kappendichtung 430/2K, 1 Hebel mit Hebelschraube 430/3K, 2 Hebehülsen komplett 430/4K, 2 Kolben komplett 430/6K, 2 Hilfsventile komplett 430/8K, 1 Satz Ersatzteile 430/50)</p>	<p>430/2K 5,18 €            430/3K 3,79 €            430/4K 1,73 €            430/6K 11,77 €            430/8K 1,54 €            430/14 2,61 €            430/15 7,61 €            430/16 0,42 €            430/17 0,24 €            430/19K 2,95 €            430/20 0,15 €            430/21 0,42 €            430/22 0,24 €            430/27 1,46 €            430/50 6,59 €            430/51 6,03 €            430/52K 78,97 €</p>	







Armaturenschnitt	Ersatzteil	Bestell-Nr.	€ o. MwSt.
	<p><b>Urinal - Druckspüler für Wandeinbau</b>  <b>Modell: NILplus 2003UP</b>  <b>Rohbauset</b></p> <p><b>Druckspüler komplett zum Austausch</b></p> <p><b>Kopfstück komplett</b> (Kopfstück 2, Druckstange 3, Hilfsventil 4, O-Ring 13, Hilfsventildichtung 17, O-Ring 18, O-Ring 19, Anschlagring 27, Druckstangenfeder 29)</p> <p><b>Kolben komplett</b> (Kolben 5, Kolbenring 6, Kolbennippel 7, Manschettenhalterung 8, Siebronde 10, Siebhalterung 12, Kolbendichtung 14, Kolbenmanschette 15, Kolbenstift 22, Kolbenstiftführung 23, Kolbenstiftfeder 24)</p> <p>Kolbenfeder</p> <p>Anschlussmutter 3/4" ø 21,5, verchromt</p> <p>Vorabsperrventil 30 (mit Anschlußverschraubung und Dichtung)</p> <p><b>Satz Ersatzteile</b> (Dichtungen und Federn)</p> <p><b>Satz Dichtungen</b></p> <p><b>Ersatzteilkasten komplett mit Sortiment</b> (1 Kopfstück komplett 2030/2K, 2 Kolben komplett 2030/5K, 1 Satz Ersatzteile 2030/50K)</p>	<p>2030/1K</p> <p>2030/2K</p> <p>2030/5K</p> <p>2030/11</p> <p>2030/26</p> <p>2030/30K</p> <p>2030/50K</p> <p>2030/51K</p> <p>2030/61K</p>	<p>104,92 €</p> <p>32,33 €</p> <p>21,03 €</p> <p>0,84 €</p> <p>4,97 €</p> <p>16,83 €</p> <p>11,68 €</p> <p>9,15 €</p> <p>104,76 €</p>
	<p><b>Urinal - Druckspüler für Wandeinbau</b>  <b>Modell: NILplus 2003UP</b>  <b>Fertigmontageset</b></p> <p>Wandabdeckung</p> <p>Montagerahmen</p> <p>Druckknopf verchromt</p> <p>Gummifeder = O-Ring ø 55 x 4</p> <p>Satz Befestigungsschrauben für Fertigmontageset</p>	<p>2510/1</p> <p>2510/2</p> <p>2510/3</p> <p>2510/7</p> <p>2510/6K</p>	<p>32,25 €</p> <p>3,85 €</p> <p>25,38 €</p> <p>1,63 €</p> <p>6,06 €</p>

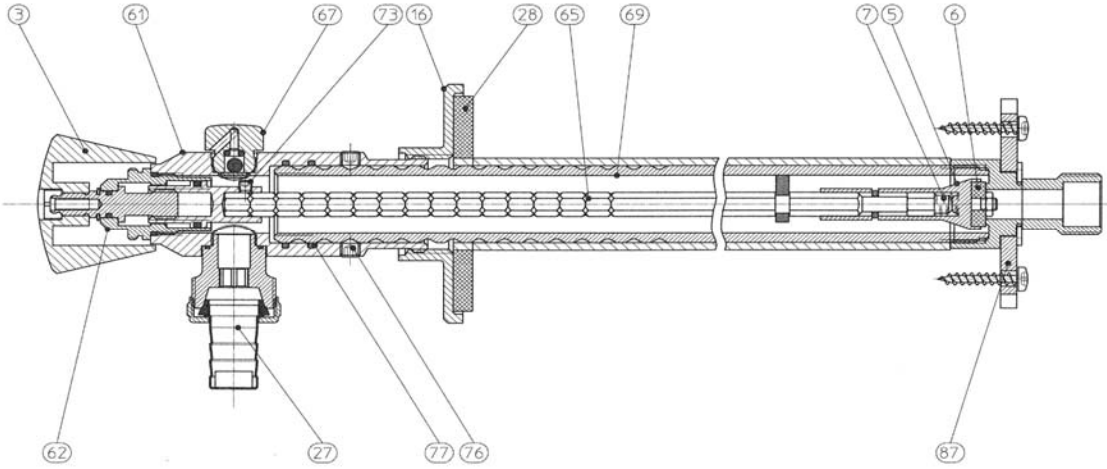





Armaturenschnitt	Ersatzteil	Bestell-Nr.	€ o. Mwst.
	<p><b>Fußsprüh - Anlage</b>  <b>Selbstschlussventil 1/2" und Zubehör</b>            mit Vorabsperung, auf / unter Putz            Bestell-Nr.: 481 und 486</p>		
	<p><b>Kopfstück komplett</b> (Kopfstück 2, Druckknopf 3, Druckstange 4, Hilfsventil 6, Druckknopffeder 11, O-Ring 18, Hilfsventildichtung 19, O-Ring 23, O-Ring 24)            Druckknopf mit Druckknopfdichtung            Hilfsventil mit Hilfsventildichtung 19</p>	<p><b>481/2K</b>  <b>481/3</b>  <b>481/6K</b></p>	<p><b>32,08 €</b>  <b>3,76 €</b>  <b>0,67 €</b></p>
	<p><b>Kolben komplett</b> (Kolben 7, Kolbenring 8, Kolbennippel 9, Manschetten-Haltering 12, Siebronde 15, Siebhaltering 17, Kolbendichtung 20, Kolbenmanschette 21)</p>	<p><b>481/7K</b>  <b>481/11</b>  <b>481/13</b></p>	<p><b>11,40 €</b>  <b>0,20 €</b>  <b>4,59 €</b></p>
	<p>Druckknopffeder            Abgangsmutter mit Abschlussdichtung</p>	<p><b>481/14</b>  <b>481/39</b></p>	<p><b>42,81 €</b>  <b>52,85 €</b></p>
	<p>Fußsprührohr, gerade, 850 mm lang            wie vor, jedoch 30 mm gekröpft</p>	<p><b>481/52</b>  <b>481/16</b></p>	<p><b>58,23 €</b>  <b>0,84 €</b></p>
	<p>Fußsprührohr, 850 mm lang, 70 mm gekröpft            Kolbenfeder</p>	<p><b>481/17K</b>  <b>481/17K</b></p>	<p><b>0,35 €</b>  <b>0,35 €</b></p>
	<p>Siebhaltering mit Siebronde            O-Ring</p>	<p><b>481/18</b>  <b>481/19</b></p>	<p><b>0,40 €</b>  <b>0,09 €</b></p>
	<p>Hilfsventildichtung            Kolbendichtung</p>	<p><b>481/20</b>  <b>481/21</b></p>	<p><b>0,26 €</b>  <b>2,85 €</b></p>
	<p>Kolbenmanschette            Abgangsdichtung</p>	<p><b>481/22</b>  <b>481/23</b></p>	<p><b>0,15 €</b>  <b>0,40 €</b></p>
	<p>O-Ring            O-Ring</p>	<p><b>481/24</b>  <b>481/26</b></p>	<p><b>0,40 €</b>  <b>0,14 €</b></p>
	<p>Sitzhülsendichtung            Wandrosette</p>	<p><b>481/27</b>  <b>481/32</b></p>	<p><b>1,32 €</b>  <b>0,52 €</b></p>
	<p>O-Ring            O-Ring</p>	<p><b>481/33</b>  <b>481/37</b></p>	<p><b>0,55 €</b>  <b>0,52 €</b></p>
	<p>O-Ring            Sprühdüse mit Dichtung</p>	<p><b>481/40K</b>  <b>481/50</b></p>	<p><b>27,46 €</b>  <b>5,30 €</b></p>
	<p><b>Satz Ersatzteile</b>  <b>Satz Dichtungen</b></p>	<p><b>481/51</b>  <b>486/14</b></p>	<p><b>4,16 €</b>  <b>4,06 €</b></p>
	<p>Spülrohr - Zwischenstück für Wand Einführung            Wand Einführungsbogen</p>	<p><b>486/34</b>  <b>486/35</b></p>	<p><b>11,53 €</b>  <b>0,22 €</b></p>
	<p>Quetschdichtung            Gleitring</p>	<p><b>486/36</b>  <b>486/37</b></p>	<p><b>1,87 €</b>  <b>0,52 €</b></p>
	<p>O-Ring            Quetschverschraubung komplett für Wand Einführung</p>	<p><b>486/38K</b>  <b>486/42</b></p>	<p><b>5,11 €</b>  <b>17,80 €</b></p>
	<p>Auslaufstück ohne Sprühdüse            Auslaufstück kplt. mit Sprühdüse und Rosette</p>	<p><b>486/42K</b>  <b>486/50</b></p>	<p><b>46,62 €</b>  <b>5,51 €</b></p>
	<p><b>Satz Ersatzteile</b>  <b>Satz Dichtungen</b></p>	<p><b>486/51</b></p>	<p><b>4,36 €</b></p>



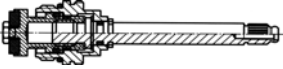
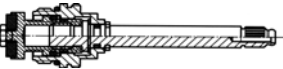



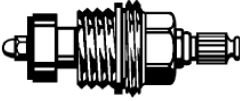

Armaturenschnitt	Ersatzteil	Bestell-Nr.	€ o. Mwst.
	<p><b>Selbstschließendes Durchgangsventil 1/2"</b>  <b>mit einstellbarer Laufzeit,</b>  <b>für Duschanlagen</b>  <b>Modell: 700 - 705</b></p> <p><b>Kopfstück komplett</b> (Kopfstück 2, Druckknopf 3, Druckstange 4, Hubregulierstift 5, Hilfsventil 6, O-Ringe 18, 23, 24, Druckknopfichtung 22)          Druckknopf          Hilfsventil mit Dichtung 19  <b>Kolben komplett</b> (Kolben 7, Kolbenring 8, Kolbennippel 9, Kolbenstiftführung 11, Manschettenhaltering 12, Kolbenstiftfeder 13, Siebronde 15, Siebhaltering 17, Kolbendichtung 20, Kolbenmanschette 21, Kolbenstift 10)          Kolbenstiftfeder          Distanzring          Kolbenfeder          O-Ring <math>\varnothing</math> 25 x 2          Hilfsventildichtung          Kolbendichtung          Kolbenmanschette          O-Ring <math>\varnothing</math> 5 x 1,5          O-Ring <math>\varnothing</math> 17 x 2          O-Ring <math>\varnothing</math> 1,2 x 1,1          Druckknopffeder  <b>Satz Ersatzteile</b> (Dichtungen und Federn)  <b>Satz Dichtungen</b>  <b>Ersatzteilkasten komplett mit Sortiment</b> (je 1x 700/2K, 700/7K, 700/69)</p>	<p>700/2K 32,67 €          700/3 3,84 €          700/6K 0,68 €          700/7K 19,90 €          700/13 0,24 €          700/14 1,01 €          700/16 0,86 €          700/18 0,40 €          700/19 0,10 €          700/20 0,27 €          700/21 2,90 €          700/23 0,40 €          700/24 0,53 €          700/25 0,47 €          700/26 0,19 €          700/69 9,61 €          700/70 7,74 €          700/72K 92,01 €</p>	
	<p><b>Selbstschließendes Durchgangsventil 1/2"</b>  <b>mit einstellbarer Laufzeit</b>  <b>für Duschanlagen</b>  <b>Modell: 710, für Wandeinbau</b></p> <p><b>Durchgangsventil komplett zum Austausch</b>  <b>Kopfstück komplett</b> (Kopfstück 2, Druckknopf 3, Druckstange 4, Hubregulierstift 5, Hilfsventil 6, O-Ringe 18, 23, 24, Druckknopfichtung 22)          Druckknopf          Hilfsventil mit Dichtung 19  <b>Kolben komplett</b> (Kolben 7, Kolbenring 8, Kolbennippel 9, Kolbenstiftführung 11, Manschetten-Haltering 12, Kolbenstiftfeder 13, Siebronde 15, Siebhaltering 17, Kolbendichtung 20, Kolbenmanschette 21, Kolbenstift 10)          Wandrosette 150 mm x 125 mm mit Dichtung und Befestigungsschrauben          Einbaukasten 120 x 96 x 66 mm  <b>Druckknopf-Verlängerungsstück</b>          (Normallänge +25 mm komplett)  <b>Druckknopf-Verlängerungsstück</b>          (Normallänge +40 mm komplett)  <b>Satz Ersatzteile</b> (Dichtungen und Federn)  <b>Satz Dichtungen</b>  <b>Ersatzteilkasten komplett mit Sortiment</b> (je 1x 710/2K, 710/7K, 710/69)</p>	<p>710/1K 106,87 €          710/2K 32,67 €          710/3 3,86 €          710/6K 0,68 €          710/7K 19,90 €          710/40 15,61 €          710/41 9,39 €          710/62 31,02 €          710/63 40,41 €          710/69 9,61 €          710/70 7,59 €          710/72K 92,01 €</p>	

Armaturenschnitt	Ersatzteil	Bestell-Nr.	€ o. Mwst.
	<p><b>Steckbeckenspüler 3/4" mit Druckknopf- oder Magnetbetätigung</b> Modelle: 600 - 603 and 650 - 653</p> <p><b>Druckknopfführungshülse komplett mit Quadring</b> 600/4K 7,49 €  <b>Druckstange komplett mit Druckplatte 3</b> 600/5K 11,96 €  <b>Hilfsventil mit Dichtung 20</b> 600/8K 1,86 €  <b>Stopfendichtung</b> 600/9 0,42 €  <b>Kappe mit Kappendichtung 20</b> 600/11K 3,94 €  <b>Kolben komplett</b> (Kolben 12, Kolbenring 13, Kolbennippel 14, Kolbendichtung 21, Manschettenhaltering 27, Kolbenmanschette 36) 600/12K 12,19 €  <b>Kolbenfeder</b> 600/16 0,63 €  <b>Kappendichtung</b> 600/19 0,16 €  <b>Hilfsventildichtung</b> 600/20 0,11 €  <b>Kolbendichtung</b> 600/21 1,09 €  <b>Schutzhülse für RV - Tülle</b> 600/22 4,98 €  <b>Anschlussmutter mit Abgangstülle</b> 600/23K 6,04 €</p>		
<p>NIL- Steckbeckenspüler, Modell: 600, mit Druckknopf Betätigung</p>	<p><b>RV - Tülle komplett</b> (RV-Tülle 25, Schutzhülse 22, Kernhülse 26, Beilegtring 28) 600/25K 11,01 €  <b>RV - Tülle</b> 600/25 5,50 €  <b>Kernhülse für RV-Tülle</b> 600/26 3,91 €  <b>Beilegtring</b> 600/28 1,47 €  <b>Gewindehülsendichtung</b> 600/29 0,16 €  <b>Kernhülsendichtung</b> 600/30 0,16 €  <b>Anschlussdichtung</b> 600/31 0,16 €  <b>Führungsring</b> 600/32 4,34 €  <b>Ringdichtung</b> 600/33 0,31 €  <b>Kolbenmanschette</b> 600/36 2,96 €  <b>Schonring</b> 600/37 0,22 €  <b>Druckknopf komplett</b> (Druckknopfhaltmutter 39, Druckknopf 40, Druckstange 41, Druckstangenmutter 42, Gegenmutter 43, Sprengtring 44, Druckknopffeder 45) 600/40K 35,45 €  <b>Satz Ersatzteile</b> (Dichtungen und Federn) 600/52 14,48 €  <b>Satz Dichtungen</b> 600/53 13,44 €  <b>Ersatzteilkasten komplett mit Sortiment</b> (je 1x 600/4K, 600/8K, 600/11K, 600/23K, 600/7K, 600/25K, 600/40K, 600/52, 2x 600/12K) 600/55K 142,31 €</p>		
<p>NIL- Steckbeckenspüler, Modell: 601, mit aufgesetztem Magnetventil</p>	<p><b>Ersatzteilsortiment</b> 600/56 123,36 €  <b>Kopfdichtung (Magnetventil)</b> 601/19 0,24 €  <b>Elektromagnet 220 V</b> 601/47 177,18 €  <b>Elektromagnet 24 V</b> 601/48 177,18 €  <b>O-Ring (Magnetventil)</b> 601/51 0,34 €  <b>Anker (Magnetventil)</b> 601/61 35,72 €</p>		
<p>NIL- Steckbeckenspüler, Modell: 651, Ausführung für Desinfektion</p>			

Armaturenschnitt	Ersatzteil	Bestell-Nr.	€ o. Mwst.
<b>Frostsichere Auslaufarmatur</b>			
			
	<p>Dreikantgriff Metall  RV-Ventilteller mit Feder  Feder für RV-Ventilteller  RV-Dichtung  Wandrosette komplett, mit Wandabdichtung  Wandrosette  Wandabdichtung  Satz Dichtungen komplett  Gehäuse komplett  Oberteil komplett ohne Ventilspindel  Ventilspindel  Ventilspindel komplett, mit RV-Ventilteller  Belüftungsventil komplett  Wanddurchführungsrohr, 275 mm  Gewindestift (Oberteil) M 4 x 4  Gewindestift (Gehäuse) M 6 x 5  O-Ring  Wanddurchführungsrohr, 475 mm  Ventilspindel, 475 mm  Ventilspindel komplett, mit RV-Ventilteller  Steckschlüssel komplett  Steckschlüssel  Abschließbare Griffkappe komplett  Schlauchverschraubung 3/4" komplett  Schlauchverschraubung 1" komplett  Verdrehsicherung komplett</p>	<p>7000/50  7000/5K  7000/07  7000/06  7000/16K  7000/16  7000/28  7000/50K  7000/61K  7000/62K  7000/65  7000/65K  7000/67  7000/69K  7000/73  7000/76  7000/77  7050/69K  7050/65  7050/65K  7010/02K  7010/02  7020/02K  7000/27K  7001/27K  7000/87K</p>	<p>4,93 €  5,97 €  0,47 €  1,51 €  13,22 €  11,65 €  1,58 €  15,06 €  57,21 €  14,94 €  18,54 €  23,17 €  5,59 €  40,67 €  1,43 €  1,43 €  0,54 €  63,54 €  20,32 €  25,61 €  6,61 €  3,73 €  29,79 €  2,65 €  5,25 €  8,71 €</p>

Artikel-Bezeichnung	Nennweite Anschl.-G.	Bestell- Nr.	Oberfläche	€ o. MWSt.
 <p><b>Sanitäröberteil mit / ohne Rückflussverhinderer</b></p> <p>3/8" ohne Rückflussverhinderer 1/2" ohne Rückflussverhinderer 3/8" mit Rückflussverhinderer 1/2" mit Rückflussverhinderer</p>				
	DN 10 3/8"	1502/2	roh messing	3,86 €
	DN 15 1/2"	1500/2	roh messing	4,25 €
	DN 10 3/8"	6600/2	roh messing	5,54 €
	DN 15 1/2"	6630/10	roh messing	6,13 €
 <p>Dreikantgriff ABS 3/8" Sanitäröberteil Dreikantgriff ABS 1/2" Sanitäröberteil Dreikantgriff Metall 3/8" Sanitäröberteil Dreikantgriff Metall 1/2" Sanitäröberteil Rastbuchse blau Rastbuchse rot</p>		6600/4	verchromt	3,74 €
		6630/11	verchromt	3,85 €
		1504/4	verchromt	4,38 €
		7000/50	verchromt	4,93 €
		6000/9		0,13 €
	6600/10		0,13 €	
 <p><b>Sanitäröberteil komplett mit Dreikantgriff</b> 3/8" für Kaltwasser, ohne Rückflussverhinderer 1/2" für Kaltwasser, ohne Rückflussverhinderer 3/8" für Kaltwasser, mit Rückflussverhinderer 1/2" für Kaltwasser, mit Rückflussverhinderer Sanitäröberteil komplett mit NILplus Griff, 3/8", mit RV Sanitäröberteil komplett mit NILplus Griff, 1/2", mit RV</p>	DN 10 3/8"	1502/2K	verchromt / messing roh	7,60 €
	DN 15 1/2"	1500/2K		8,09 €
	DN 10 3/8"	6600/2K		9,29 €
	DN 15 1/2"	6630/10K		9,97 €
	DN 10 3/8"	6800/2K		9,99 €
	DN 15 1/2"	6850/2K		10,57 €
 <p><b>Knebelgriff</b> 1/2" ohne Rückflussverhinderer  1/2" mit Rückflussverhinderer</p>	DN 15 1/2"	6700/10K	matt-verchr.	6,95 €
	DN 15 1/2"	6701/10K	verchromt	8,16 €
	DN 15 1/2"	6702/10K	matt-verchr.	9,31 €
	DN 15 1/2"	6703/10K	verchromt	10,20 €
 <p><b>Knebelgriff</b> 3/4" ohne Rückflussverhinderer  3/4" mit Rückflussverhinderer</p>	DN 20 3/4"	6710/10K	matt-verchr.	9,49 €
	DN 20 3/4"	6711/10K	verchromt	11,85 €
	DN 20 3/4"	6712/10K	matt-verchr.	12,15 €
	DN 20 3/4"	6713/10K	verchromt	14,51 €
 <p><b>Schlauchverschraubung 3/4" komplett</b> (Überwurfmutter 3/4", Schlauchtülle mit Dichtung).</p>		6600/14K	Kunststoff	2,65 €
 <p><b>Rohrbelüfter 3/4" für Kombi-Eckventil</b> Nr. 6631 <b>Rohrbelüfter 3/4" für Auslaufventile</b> Nr. 6702 - 6703 - 6704</p>	DN 20 3/4"	6631/20K	verchromt	6,84 €
	DN 20 3/4"	6702/20K	verchromt	6,84 €
<b>Kegel mit O-Ring für Rohrbelüfter</b>		6900/5K		1,43 €
<b>Flachdichtung für Rohrbelüfter</b>		6900/4		0,34 €

Artikelbeschreibung	Nennweite Anschl.-G.	Bestell- Nr.	Oberfläche	€ o. MWSt.
 <p><b>UP-Ventiloberteil komplett</b> Sanitär-Fettkammeroberteil, Dreikantgriff mit Rastbuchsen blau und rot. Ausgleichshülse und Schieberosette ø 70 mm</p> <p><b>+</b></p>  <p>Bestell-Nr. 8700/2K 1/2" Bestell-Nr. 8710/2K 3/4" Bestell-Nr. 8720/2K 1"</p>				
	1/2"	8700/2K	verchromt	15,55 €
	3/4"	8710/2K	verchromt	17,52 €
	1"	8720/2K	verchromt	24,26 €
 <p><b>Sanitär-Fettkammeroberteil für UP-Ventil</b> mit extra langer Ventilspindel</p> <p>Bestell-Nr. 8700/02 1/2" Bestell-Nr. 8710/02 3/4" Bestell-Nr. 8720/02 1"</p>				
	1/2"	8700/02K	Messing/roh	5,83 €
	3/4"	8710/02K	Messing/roh	7,79 €
	1"	8720/02K	Messing/roh	14,35 €
 <p><b>Dreikantgriff für UP-Ventil</b> mit Rastbuchse blau + rot</p>		8700/03	verchromt	2,48 €
 <p><b>Acrylgriff für UP-Ventile</b> mit Rastbuchse blau, Bestell-Nr.8701-13</p> <p>mit Rastbuchse rot, Bestell-Nr. 8701/13-52</p>		8701/13		5,12 €
		8701/13-52		5,12 €
 <p><b>Oberteilhülse</b> für Dreikantgriff und Acrylgriff, verchromt</p>		8700/07	verchromt	4,70 €
 <p><b>Steckschlüssel für UP-Ventil</b> <b>Adapterhülse für Steckschlüssel</b> <b>Oberteilhülse mit Innengewinde</b></p>		7010/02	verchromt	3,73 €
		8705/21	verchromt	6,19 €
		8705/20	verchromt	5,52 €
 <p><b>Geschlossene Kappe für UP-Ventil</b> <b>Oberteilhülse mit Innengewinde</b></p>		8706/23	verchromt	7,26 €
		8705/20	verchromt	5,52 €
 <p><b>Schieberosette für UP-Ventil</b> ø 70 mm, verchromt</p>		8700/08	verchromt	2,72 €

Artikelbeschreibung	Nennweite Anschl.-G.	Bestell- Nr.	Oberfläche	€ o. MWSt.
 <p><b>Sanitär-Fettkammeroberteil für NILplus UP-Ventil</b></p> <p>Bestell-Nr. 8800/02K 1/2" Bestell-Nr. 8810/02K 3/4" Bestell-Nr. 8820/02K 1"</p>				
	1/2"	8800/02K	messing roh	5,14 €
	3/4"	8810/02K	messing roh	10,29 €
	1"	8820/02K	messing roh	20,51 €
 <p><b>Sanitär-Keramikoberteil für NILplus UP-Ventil</b></p> <p>Bestell-Nr. 8900/02K 1/2" Bestell-Nr. 8910/02K 3/4"</p>				
	1/2"	8900/02K	messing roh	10,48 €
	3/4"	8910/02K	messing roh	14,79 €
 <p><b>NILplus-Griff + Adapter-Rastbuchse</b></p> <p>Adapter-Rastbuchse für NILplus-Griff und für Acrylgriff</p>		6800/4	verchromt	4,44 €
		6800/36	weiss	0,31 €
 <p><b>Acrylgriff für NIL UP-Ventil</b></p> <p>mit Rastbuchse blau, Bestell-Nr.8701/13</p> <p>mit Rastbuchse rot, Bestell-Nr. 8701/13-52</p>		8701/13		5,12 €
		8701/13-52		5,12 €
 <p><b>Steckschlüssel für NILplus UP-Ventil</b></p> <p><b>Adapterhülse für Steckschlüssel</b> mit Farbmarkierungen blau / rot</p>		8805/53	verchromt	7,36 €
		8805/03K	verchromt	7,94 €
 <p><b>Geschlossene Kappe für NILplus UP-Ventil</b> mit Farbmarkierungen blau / rot</p>		8806/03K	verchromt	7,94 €
 <p><b>Wandrosette für NILplus UP-Ventil</b> ø 70 mm, verchromt</p>		8800/11	verchromt	5,07 €
 <p><b>Wandrohr und Wandrohrverlängerung</b> für Einbautiefe 35-105mm, 4x ablängbar für Einbautiefe 35-175mm, 4x ablängbar</p>		8800/7	messing roh	10,29 €
		8800/71	messing roh	22,64 €
<p><b>Spindel-Zwischenstück + Verlängerung</b> für Einbautiefe 35-105mm, 4x ablängbar für Einbautiefe 35-175mm, 4x ablängbar</p>		8800/10	messing roh	5,87 €
		8800/101	messing roh	12,94 €



**FRIEDRICH GAMPPER KG  
METALLWARENFABRIK**

Postfach 1164 · D-71534 Murrhardt

Telefon +49 (0) 7192 / 971 - 0 · Fax +49 (0) 7192 / 971 - 105

